

CLIMAPOWER

Entregando
Soluciones & Servicios
Integrales a la Vanguardia,
lo largo de **Chile**

DOSSIER DE PROYECTOS 2025

www.climapower.cl



CLIMAPOWER
CLIMATIZACIÓN & ELECTRICIDAD



SOLUCIONES INTEGRALES CON TECNOLOGÍA A LA VANGUARDIA

Climatización-HVAC

- Calefacción
- Ventilación
- Aire Acondicionado

Complementos HVAC

- Agua Caliente Sanitaria (ACS)
- Red Hidráulica
- Red de Gas
- Instrumentación & Mediciones

Eficiencia Energética HVAC

- Tecnología Inverter
- Sistemas de Condensación
- Paneles Solares Térmicos
- Bombas de Calor

Electricidad-BT

- Instalaciones Eléctricas
- Tableros Eléctricos (+PLC)
- Corrientes Débiles
- Instrumentación & Mediciones

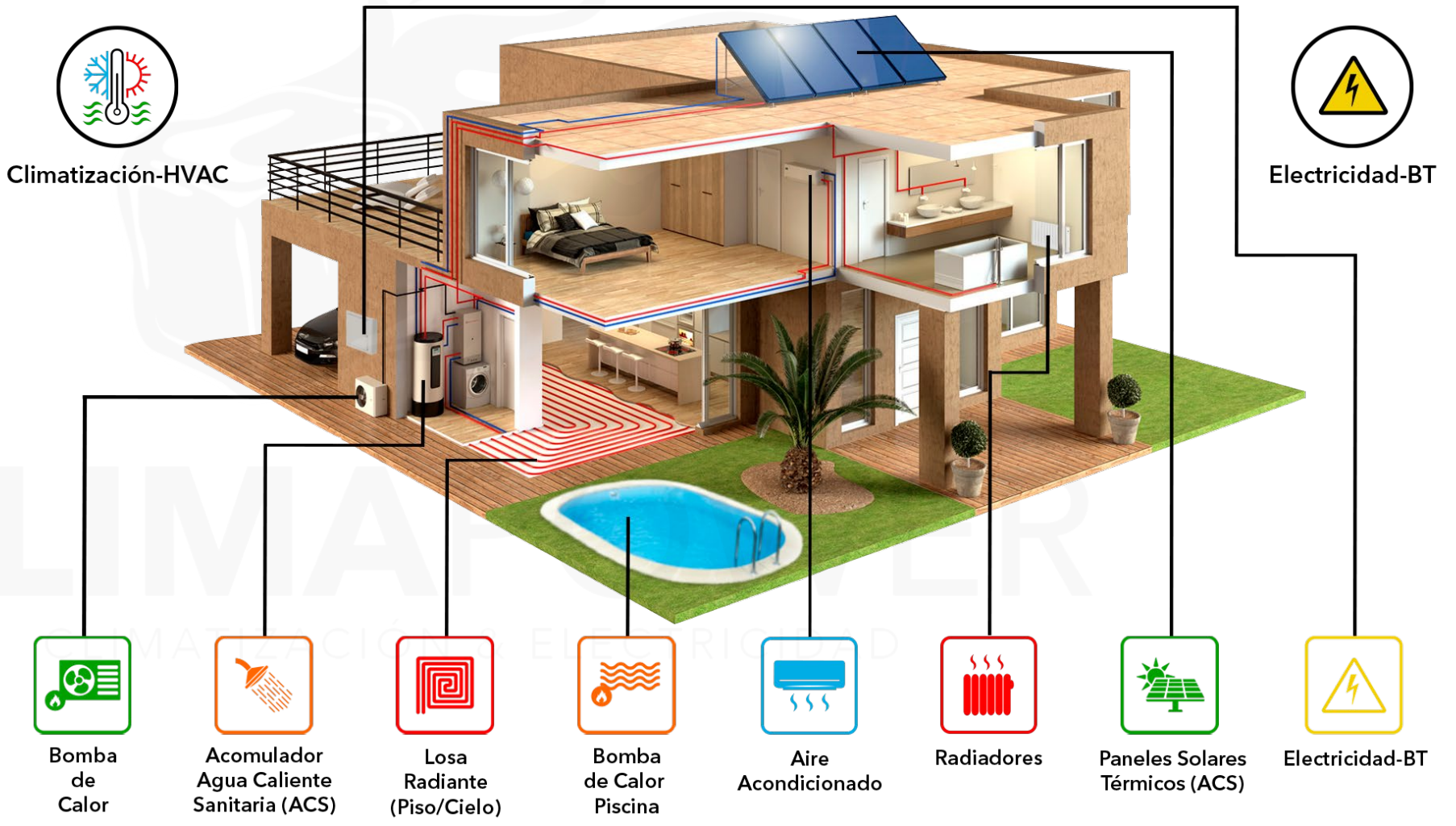

Dossier de Proyectos & Servicios **CLIMAPOWER** Empresa >>> Servicios



Dentro de nuestras **SOLUCIONES**, ofrecemos:

- Visitas & Asesorías Técnicas Integrales.
- Suministro de Equipamiento Técnico y Complementario.
- Elaboración de Proyectos de Climatización-HVAC & Electricidad-BT.
- Ejecuciones de Servicios en Climatización-HVAC & Electricidad-BT, junto a sistemas complementarios e integrales.
- **Servicios de Mantenciones.**
- **Servicios de Emergencias.**
- **Soluciones Llave en Mano.**



Visitas Técnicas



Asesorías Técnicas



Elaboración de Proyectos



Instalaciones/Montajes



Mantenciones



Soporte & Servicio Técnico

Dossier de Proyectos & Servicios CLIMAPOWERS

Empresa >>> Equipo



- Dentro de nuestra trayectoria, hemos ido realizando alianzas con grandes marcas y empresas, con prestigio nacional e internacional.
- Todo esto, es para dar una tranquilidad a nuestros clientes, garantizar nuestras soluciones, servicios e instalaciones de Sistemas de Climatización-HVAC & Electricidad-BT.
- **Nuestros Partners**

CERTIFICACIÓN Instaladores Certificados en Electricidad & Combustible-Gas	SOCIOS Cámara Chilena de la Refrigeración & Climatización	PARTNER Soluciones & Sistemas en Calefacción - Ventilación Aire Acondicionado Agua Caliente Sanitaria Eficiencia Energética	PARTNER Integración & Sistemas a Gas en Calefacción Agua Caliente Sanitaria	PARTNER Soluciones & Sistemas en Aire Acondicionado Residencial Comercial/Industrial	PARTNER Soluciones & Sistemas en Calefacción Agua Caliente Sanitaria Eficiencia Energética	INTEGRADORES Productos & Sistemas en Climatización, Electricidad, Corrientes Débiles & Redes Computacionales

NO SE QUEDE EN EL PASADO, NO PIERDA DINERO

SISTEMA ACTUAL

MAYOR GASTO / CONVENCIONAL

MODERNIZACIÓN

Eficiencia Energética

Climatización-HVAC



Dossier de Proyectos & Servicios CLIMAPOWER

Empresa >>> Clientes

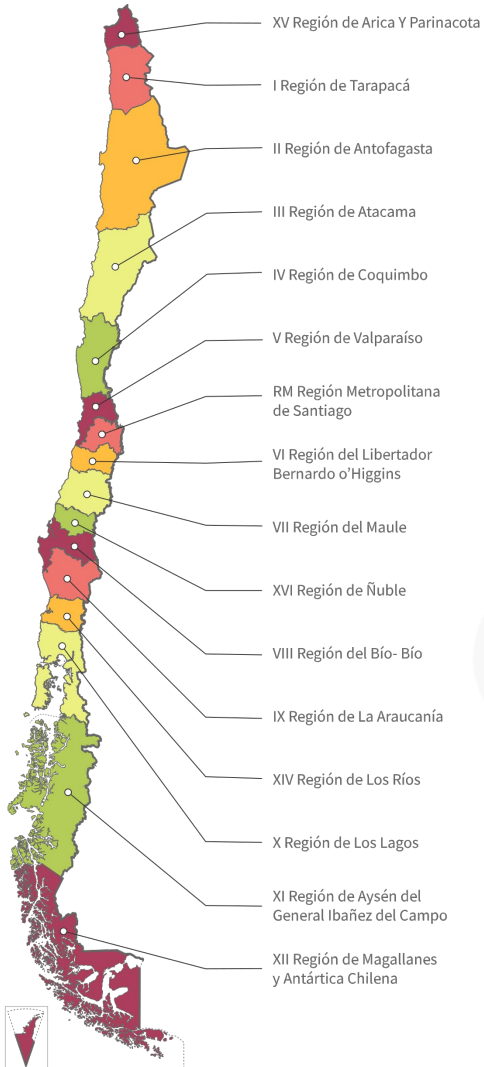

- Atendemos a todo Chile, principalmente Región Metropolitana, V y VI Región, segmentos B2C (personas) & B2B (empresas).

• SERVICIOS ESTANDAR & EMERGENCIA

- **TRADICIONALES** en horario de oficina según agenda.
- **EMERGENCIA SOS** de lunes a viernes horario oficina, realizando un sobrecupo el mismo día, o siguiente día hábil.
- **SERVICIOS 007** de lunes a viernes fuera de horario oficina hasta las 0:00hrs., sábados, domingos y festivos de 9:00 a 0:00hrs. (Powered by ANWO). Exclusivo segmento B2C.
- **EMERGENCIA 24/7** de lunes a domingo, las 24 horas del día.



BOMBAS RECIRCULACIÓN BOMBAS CENTRÍFUGAS

ESYBOX... Sistema Electrónico de Presurización Hidráulica

ESYBOX mejora la presión de agua de uso diario de sus artefactos, sea en lavamanos, duchas y cocina



EFICIENCIA ENERGÉTICA HVAC = AHORRO

- Tecnología Inverter (Ahorro \pm 30%)
- Sistema de Condensación (Ahorro \pm 35%)
- Paneles Solares Térmicos (Ahorro \pm 50%)
- Bombas de Calor (Ahorro \pm 70%)

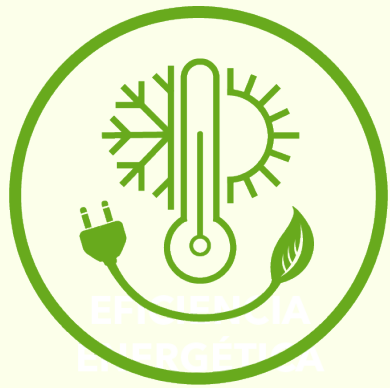

MODERNIZACIÓN / RETROFIT CLIMATIZACIÓN-HVAC

- Eficiencia Energética
- Bombas de Calor
- Sistemas VRV / VRF
- Calderas de Condensación, con opción en cascada
- Calefón de Condensación, con opción en cascada (ACS)
- Paneles Solares Térmicos (ACS)
- Acumuladores Boiler, doble serpentín (ACS)
- Equipos con Tecnología Inverter
- Termostatos Inteligentes (Smart Home)
- Automatización (PLC)
- Entre otros

Ahorre
desde **10%**
a **70% y más!**

**ES TIEMPO DE
ACTUALIZARSE**

CLIMATIZACIÓN-HVAC



REGULE SU CLIMA CON CLIMAPOWER

Dossier de Proyectos & Servicios **CLIMAPOWER**

Empresa >>> Servicios



VISITAS & ASESORÍAS TÉCNICAS

- Contamos con un Servicio de **Visita o Asesoría Técnica, Tradicional y Emergencia**, en donde se envía a su domicilio a un especialista previo agendamiento en día hábil y en horario de oficina, para ver el diagnóstico de los problemas/fallas, y las posibles reparaciones y soluciones In-Situ, siempre y cuando que no incluya repuestos y/o adicionales.
- Este servicio es para todo lo que es Climatización-HVAC:
 - **Calefacción** (*Caldera, Válvulas, Bombas, Radiadores, Secatoallas, Losa Radiante, Termostatos, entre otros*)
 - **Ventilación** (*Sistemas y equipos VIN, VEX y Presurización, Motores, Tableros Eléctricos, entre otros*)
 - **Aire Acondicionado** (*Equipos Split Muro, Piso/Cielo, Cassette y Ducto; Compactos, Ventana, Fan-Coil, Chiller & VRV/VRF*)
 - **Complementos HVAC** (*Agua Caliente Sanitaria, Red Hidráulica, Red de Gas & Instrumentación/Mediciones*)
 - **Eficiencia Energética HVAC** (*Tecnología Inverter, Sistema de Condensación, Paneles Solares Térmicos & Bombas de Calor*)



VISITA TÉCNICA TRADICIONAL

Climatización-HVAC
(Calefacción · Ventilación · Aire Acondicionado)



VISITA TÉCNICA EMERGENCIA

Climatización-HVAC
(Calefacción · Ventilación · Aire Acondicionado)



ANWO NOS RECONOCIO COMO LA MEJOR EMPRESA DE CLIMATIZACIÓN-HVAC EL 2022

Para nosotros nos llena de orgullo y satisfacción, que nuestros clientes y Partner ANWO, nos hayan calificado como la mejor empresa especialista en Climatización-HVAC el año 2022 (Club CIE & Servicios 007).

El día 7 de diciembre de 2022, tuvimos una reunion/almuerzo con toda la Gerencia de Anwo (General, Finanzas, Comercial, Ventas y Servicio Técnico), en donde pudimos abordar varios temas en PRO de mejoras en servicio y soluciones a nuestros clientes, incluyendo tecnologías a la vanguardia y eficiencia energética.

Esperamos seguir ofreciendo cada vez mejores soluciones, servicios y atención al cliente, y por supuesto incluyendo las garantías y post-venta.

Muchas gracias por sus valorizaciones, y esperamos seguir mejorando, creciendo y afiatarnos cada vez más con cada uno de nuestros clientes.

Atte. GERENCIA CLIMAPOWER



Dossier de Proyectos & Servicios **CLIMAPOW** Empresa >>> Servicios



¿Tiene un problema con su equipo y/o sistema de Climatización y/o Agua Caliente Sanitaria, fuera de horario oficina?

¿Problemas con su Calefón o Caldera?

¿Necesita una asesoría, visita y solución de emergencia?

Aquí podemos ayudarlos

- Lunes a viernes de las 18:30 a 00:00hrs. (excepto festivos)
- Sábados, domingos y festivos de 9:00 a 00:00hrs.
- Región Metropolitana
- Exclusivo segmento clientes B2C (Personas Naturales)

CALDERAS · CALEFACCIÓN

CALEFONES · AGUA CALIENTE SANITARIA (ACS)

(007) SERVICIOS
FUERA DE
HORARIO
Powered by Anwo



Dossier de Proyectos & Servicios **CLIMAPOWER** **CLIMATIZACIÓN-HVAC | Calefacción**



CLIMAPOWER
CLIMATIZACIÓN & ELECTRICIDAD



Dossier de Proyectos & Servicios CLIMAPOWER

CLIMATIZACIÓN-HVAC | Calefacción



Sistemas Integrales en Calefacción

- Sala de Calderas / Centrales Térmicas
- Calderas Murales y de Piso
- Sistemas a Radiadores y Losa Radiante
- Manifold
- Termostatos
- Separadores Hidráulicos
- Estanques de Expansión
- Válvulas y Electroválvulas
- Bombas de Recirculación
- Entre otros

Dossier de Proyectos & Servicios CLIMAPOW

CLIMATIZACIÓN-HVAC | Calefacción

 						
CALDERA MURAL	CALDERA DE PISO	QUEMADORES	RADIADORES	LOSA RADIANTE	TERMOSTATOS	VÁLVULAS DE RADIADORES

						
MANIFOLD	ELECTROVÁLVULAS	BOMBAS RECIRCULADORAS	ESTANQUES DE EXPANSIÓN	SEPARADORES HIDRÁULICOS	ACUMULADORES BOILER	ESTANQUE INERCIA

RIELLO

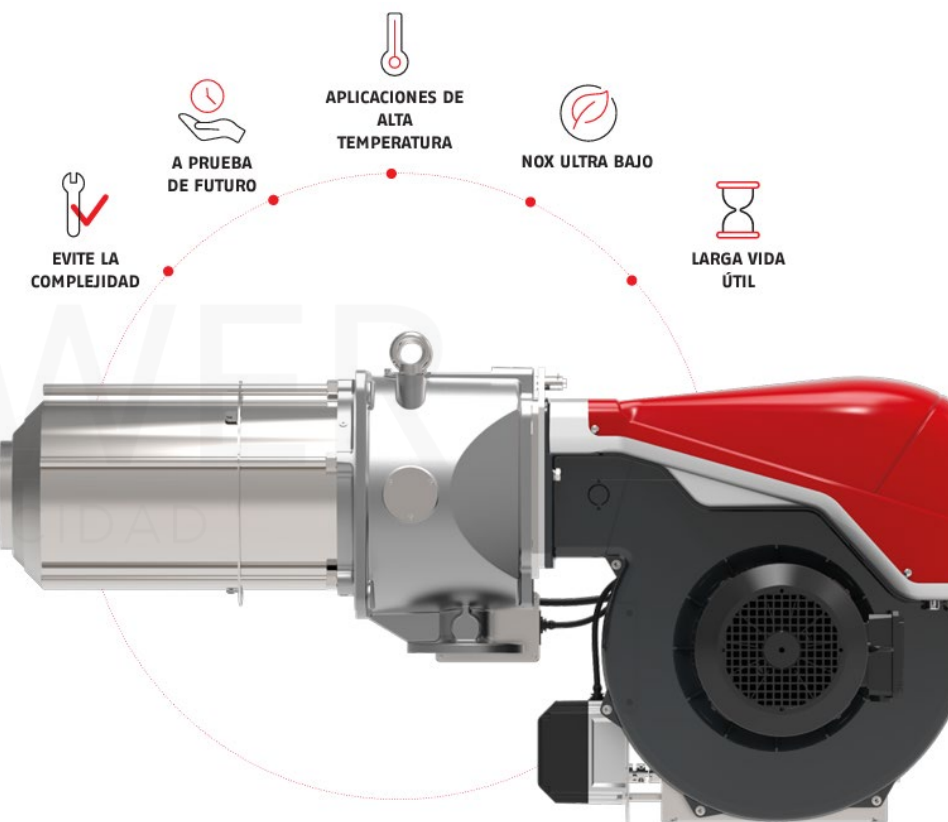

QUEMADORES A GAS & PETRÓLEO

CLIMAPOWER
CLIMATIZACIÓN & ELECTRICIDAD

Dossier de Proyectos & Servicios CLIMAPOWER

CLIMATIZACIÓN-HVAC | Calefacción



Trabajamos con las mejores marcas y más grandes a nivel nacional y/o internacional en Calefacción.

Garantizamos todos nuestros productos y servicios.





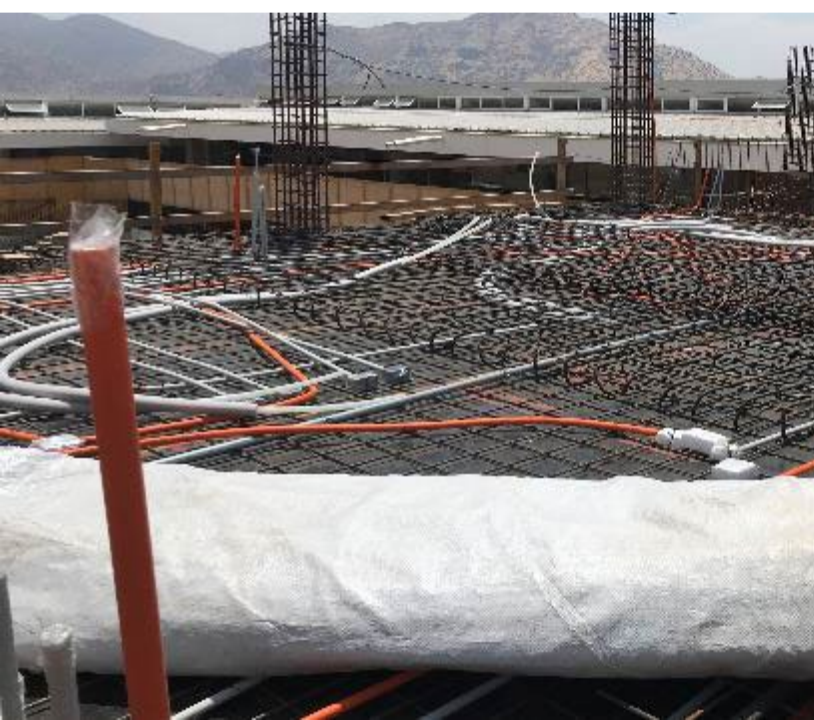

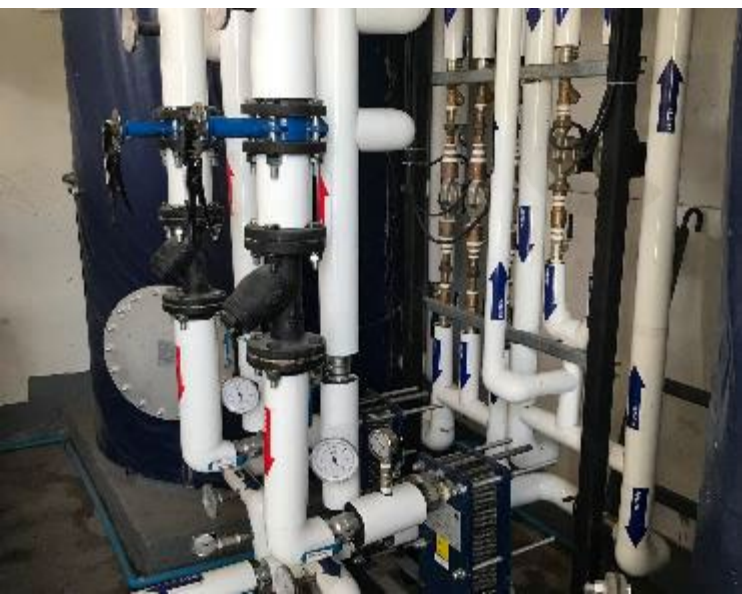

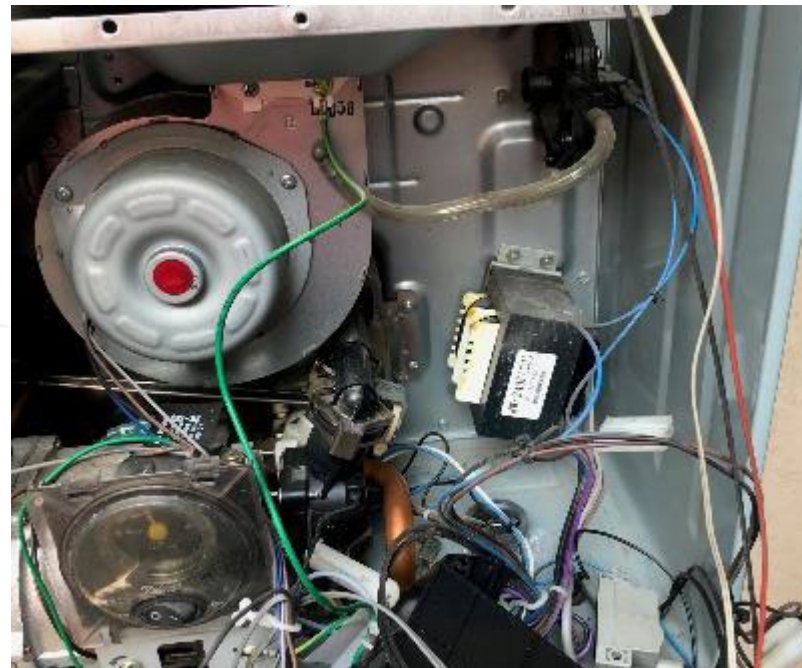

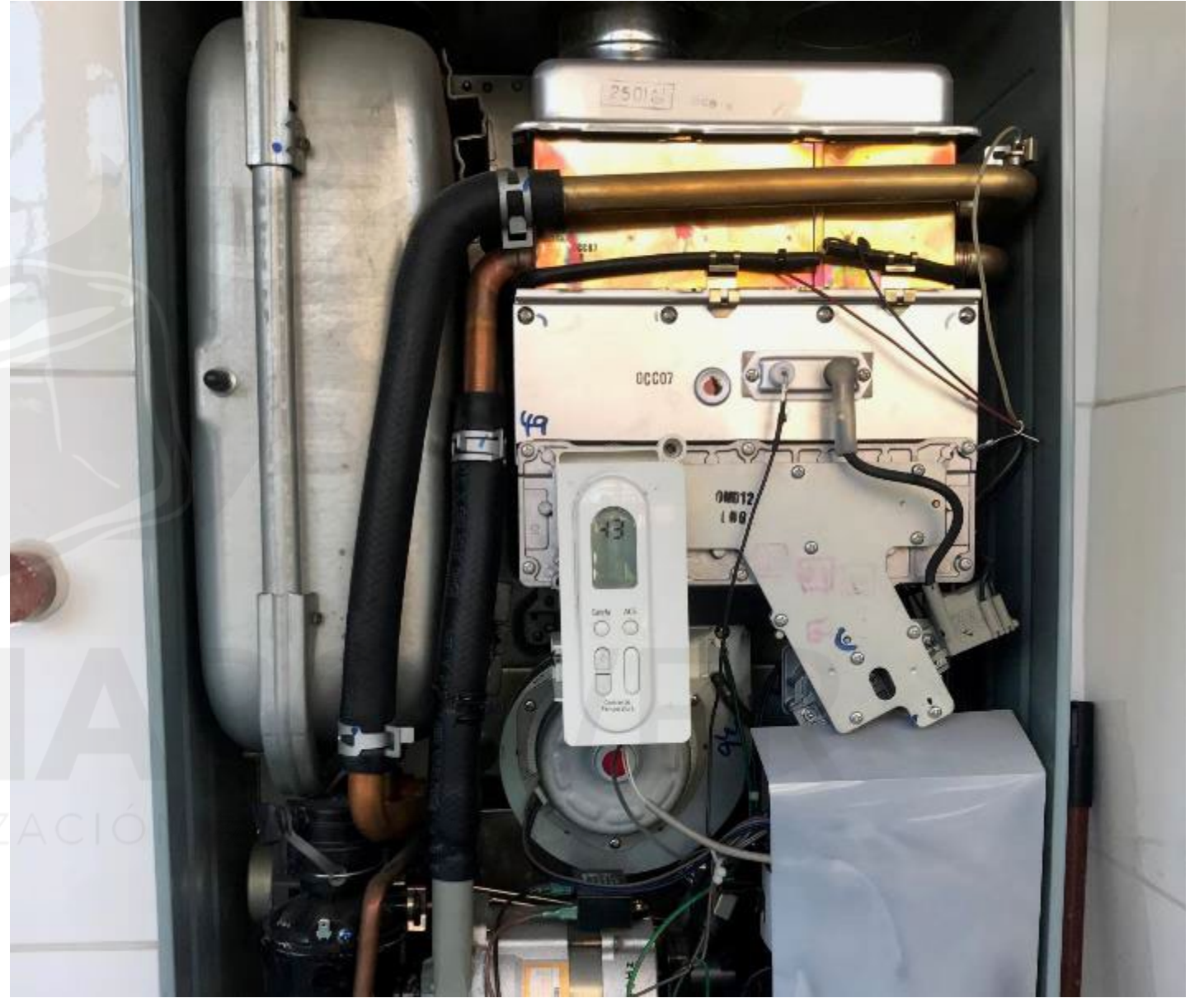



APOVER
CLIMATIZACIÓN & ELECTRICIDAD

PARA EVITAR EL SARRO EN SUS CIRCUITOS Y
COMPONENTES, ALARGAR VIDA UTIL Y
EXIGIR GARANTÍAS.



OneFlow®
Sistemas anticalcáreos

AGUA MÁS PURA & LIMPIA...
SU FAMILIA SE LO AGRADECERÁ.



LIMAHOWER
CLIMATIZACIÓN & ELECTRICIDAD

Dossier de Proyectos & Servicios **CLIMAPOWER** **CLIMATIZACIÓN-HVAC | Ventilación**



CLIMAPOWER
CLIMATIZACIÓN & ELECTRICIDAD





Sistemas Integrales en Ventilación:

- Ventilación de Inyección de Aire (VIN)
- Ventilación de Extracción de Aire (VEX)
- Ventilación de Recirculación de Aire
- Ventilación de Renovación de Aire
- Ventilación de Presurización de Aire

Dossier de Proyectos & Servicios CLIMAPOW

CLIMATIZACIÓN-HVAC | Ventilación



TABLERO ELÉCTRICO	MOTOR	VENTILADOR DE INYECCIÓN EXTRACCIÓN	EXTRACTOR

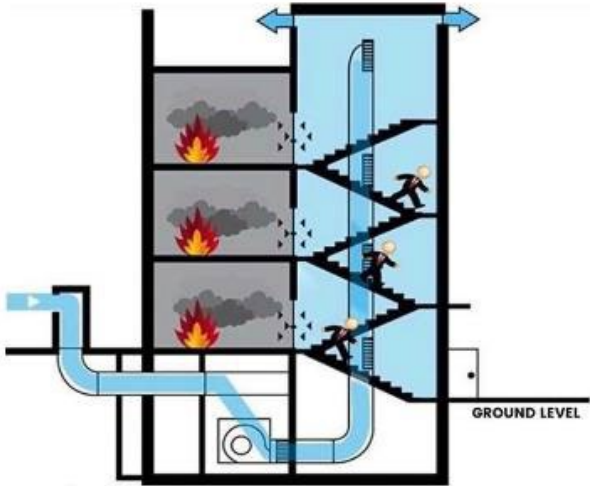

POLEAS	CORREAS	ENGRASADORA	EXTRACCIÓN POLEAS

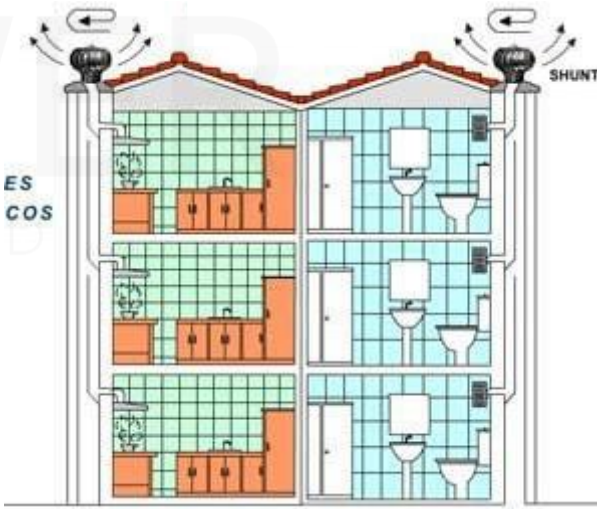

VENTILADORES INDUSTRIALES

Las mejores unidades de ventilación compactas con **tecnología de punta** para tu negocio.

Soler&Palau

Ventilation Group



Dossier de Proyectos & Servicios CLIMAPOWERS

CLIMATIZACIÓN-HVAC | Ventilación



Trabajamos con las mejores marcas y más grandes a nivel nacional y/o internacional en Ventilación.

Garantizamos todos nuestros productos y servicios.





SODECA
HEAVY DUTY

SODECA
HEAVY DUTY





Dossier de Proyectos & Servicios CLIMAPOW CLIMATIZACIÓN-HVAC | Aire Acondicionado



Dossier de Proyectos & Servicios CLIMAPOWER

CLIMATIZACIÓN-HVAC | Aire Acondicionado



Sistemas Integrales en Aire Acondicionado

- Equipos Split (Residencial/Comercial)
 - Split Muro
 - Split Piso/Cielo
 - Split Cassette
 - Split Ducto
- Equipos Compactos/Rooftop
- Equipos Fancoil & UMA
- Equipos & Sistemas Chiller
- Equipos & Sistemas VRF / VRF
- Complementos & Accesorios
- Entre otros

Dossier de Proyectos & Servicios CLIMAPOW

CLIMATIZACIÓN-HVAC | Aire Acondicionado



<p>SPLIT MURO</p>	<p>SPLIT PISO/CIELO</p>	<p>SPLIT CASSETTE</p>	<p>SPLIT DUCTO</p>	<p>MULTISPLIT MURO</p>	<p>FANCOIL</p>	<p>UMA</p>

<p>COMPACTOS VENTANA</p>	<p>COMPACTOS ROOFTOP</p>	<p>CHILLER</p>	<p>VRV / VRF</p>	<p>CORTINAS DE AIRE</p>	<p>TERMOSTATOS</p>	<p>DUCTERIA</p>

DUAL Inverter Compressor™

El compresor Dual Cool de doble rotor cuenta con máxima eficiencia y enfriamiento, al ser el corazón del aire acondicionado.

Los usuarios pueden disfrutar los beneficios de ahorrar energía eléctrica de manera sustancial y enfriar un 40% más rápido.

Además, el compresor cuenta con 10 años de garantía LG.



Ahorro de Energía



40%
Rápido Enfriamiento



DUAL
Inverter

Bajo Ruido

Menos ruido, Alta Comodidad

El Aire Acondicionado con **Compresor Dual Inverter™** de **LG** resuelve los problemas de ineficiencia y ruido, resultando en un aire acondicionado que enfría más rápido, en menos tiempo y de manera más silenciosa. Con la garantía de 10 años en el compresor, los usuarios pueden disfrutar los beneficios del aire acondicionado LG por mucho más tiempo.

Dossier de Proyectos & Servicios CLIMAPOWERS

CLIMATIZACIÓN-HVAC | Aire Acondicionado



Trabajamos con las mejores marcas y más grandes a nivel nacional y/o internacional en Aire Acondicionado.

Garantizamos todos nuestros productos y servicios.





SOLUCIONES VRF

MULTI V es el sistema de flujo de refrigerante variable de LG. Minimiza las pérdidas de eficiencia y proporciona beneficios energéticos sostenibles. Al proporcionar un confort, eficiencia energética y fiabilidad excepcionales, las soluciones VRF de LG ofrecen rentabilidad y una instalación más sencilla, por lo que están ampliamente consideradas entre los sistemas de aire acondicionado más versátiles y potentes.







Dossier de Proyectos & Servicios CLIMAPOWERS

COMPLEMENTOS HVAC



NUEVA

Rinnai

SECADORA DE ROPA A GAS RESIDENCIAL

SE PUEDE COLGAR Y AHORRAR ESPACIO

Una secadora que se ve increíble y funciona aún mejor.

- Gas Natural y Licuado.
- Garantía de dos (2) años.
- Encendido electrónico.
- Hasta 10kg de ropa mojada por ciclo.
- Sistema de secado anti-arrugas.
- Dispositivos y sistemas de seguridad.
- Seis (6) programas automáticos.
- Sensor de temperatura y humedad.
- Eficiencia Energética clase A
- Puerta intercambiable.
- Chimenea (opcional)
- Parrilla de Zapatillas (opcional)



Ideal para Departamentos & Casas con poco espacio para colgar ropa.

LAS VENTAJAS DE UNA SECADORA RINNAI:



Compacta



Se puede colgar
en la pared



Tecnología
Japonesa



Encendido
eléctrico



Hasta 10kg de
ropa mojada
por ciclo



- **70% de ahorro v/s una eléctrica, y seca tres (3) veces más rápido.**
- Sensor Inteligente automático, de temperatura y humedad.
- Seis (6) programas con display digital.
- Fácil mantención.
- Filtra 99% de partículas.
- Sistema antiarrugas, facilita el planchado.
- Parrilla para zapatillas (accesorio opcional).
- La secadora a gas Rinnai no solo es eficiente, sino también compacta y colgable. A gas natural y licuado (GLP).
- Aproveche el máximo de su espacio con esta solución perfecta para cualquier hogar.
- Descubra más sobre su diseño innovador y cómo puede facilitar su vida.

Creando un modo más saludable para vivir. Rápida & Eficiente.

Rinnai

- **Eficiencia Energética Clase A**
- Tan solo 20 minutos de funcionamiento, y su ropa seca y esponjosa.
- Practica y elegante.
- Silenciosa y efectiva.

**¡DI ADIÓS AL SECADO LENTO Y
HOLA A LA EFICIENCIA CON LA
SECADORA A GAS DE ROPA DE RINNAI!**



**POTENCIA Y EFICIENCIA
EN UN SOLO LUGAR**



Creando un modo más saludable para vivir. Rápida & Eficiente.

Rinnai

Dossier de Proyectos & Servicios **CLIMAPOWER** **COMPLEMENTOS HVAC | Agua Caliente Sanitaria (ACS)**



Dossier de Proyectos & Servicios **CLIMAPOWER** **COMPLEMENTOS HVAC | Agua Caliente Sanitaria (ACS)**



Agua Caliente Sanitaria (ACS):

- Calefón
- Calefón en Cascada
- Caldera Mixta
- Caldera + Acumuladores/Boiler
- Intercambiador de Calor/Placas

Rinnai

CALEFÓN COMERCIAL

SERIE INFINITY 32L

MÁXIMO AHORRO, MÁXIMA EFICIENCIA.

Agua Caliente sin límites. Disfruta de un Suministro Interminable de Calefón Comercial de 32 litros.

- Gas Natural y Licuado.
- Garantía Extendida dos (2) años.
- Sistema forzado modulante de **Condensación**.
- Diseñado para instalaciones en interiores o exteriores con protección.
- Control Digital
- Hasta tres (3) Controles Remotos adicionales (opcionales)
- Vida útil mayor a 20 años (con mantenciones).



FLUJO DE AGUA CONSTANTE HASTA PARA 5 SERVICIOS.

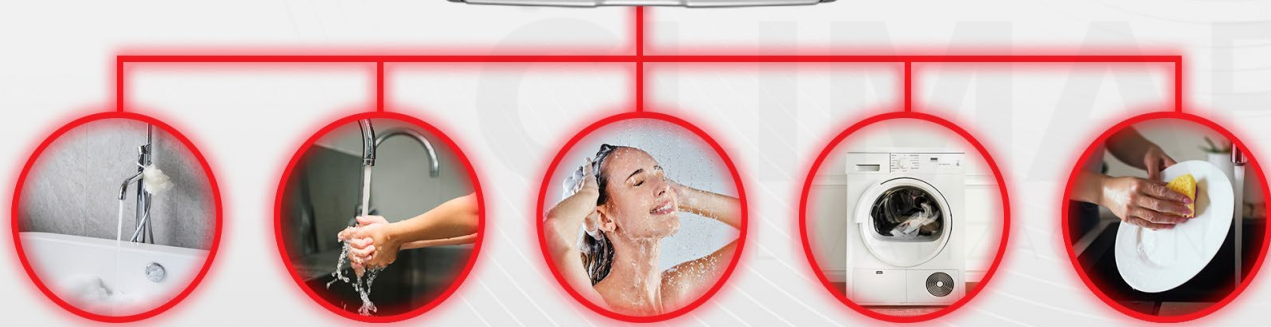

Creando un modo más saludable para vivir. Agua Caliente Sanitaria (ACS) garantizada!

Rinnai

Dossier de Proyectos & Servicios CLIMAPOWERS

COMPLEMENTOS HVAC | Agua Caliente Sanitaria (ACS)

			
CALEFÓN CONVENCIONAL 8L · 17L · 24L	CALEFÓN DE CONDENSACIÓN 32L	CALEFÓN DE CONDENSACIÓN 24L	CALEFÓN DE CONDENSACIÓN 32L

KD NAVIEN



			
CALDERA MIXTA	CALDERA + ACUMULACIÓN	CALDERA + BOILER	INTERCAMBIADOR DE CALOR/PLACAS

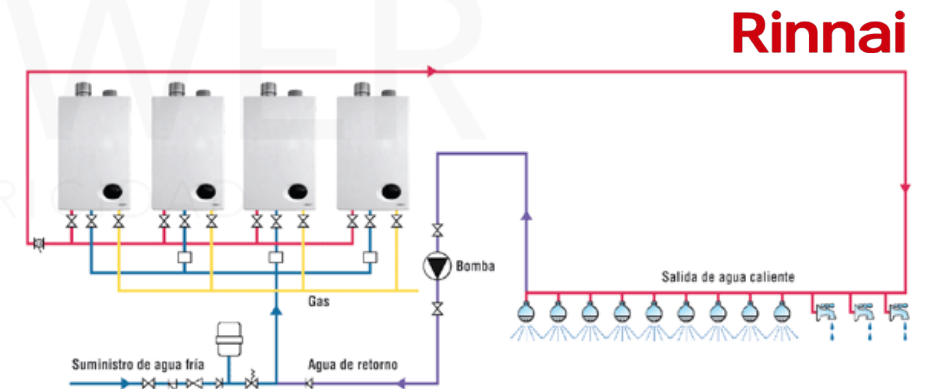

lapesa

lapesa



**ACUMULADORES & BOILER
AGUA CALIENTE
SANITARIA (ACS)
SIMPLE & DOBLE
SERPENTIN**



Dossier de Proyectos & Servicios **CLIMAPOWER** **COMPLEMENTOS HVAC | Agua Caliente Sanitaria (ACS)**



Trabajamos con las mejores marcas y más grandes a nivel nacional y/o internacional en Calefacción.

Garantizamos todos nuestros productos y servicios.

Rinnai

NAVIEEN

CORDIVARI[®]

lapesa



CLIMAPOWER
CLIMATIZACIÓN & ELECTRICIDAD

BAXI

sime





**CALEFÓN
EN CASCADA**



- Rendimientos hasta 111% en carga parcial y 107% a plena carga.
- La mayor producción de ACS del mercado, caudal hasta 32 litros/minuto en formato individual.
- La mayor cascada Hidráulica del mercado, hasta 16 unidades conectadas en paralelo.
- Compatible para aplicaciones residenciales y comerciales.
- Intercambiadores de calor en acero inoxidable.
- Bomba incorporada y vaso de expansión de 1,5 en los modelos de recirculación “Advance”. · Sistema “Confort Flow” elimina cool water sándwiches.

Rinnai



CALEFÓN RESIDENCIAL

SERIE INFINITY 17L

MÁXIMO AHORRO, MÁXIMA EFICIENCIA.

Mayor ahorro de gas manteniendo un abasto continuo de agua caliente, siempre.

- Gas Natural y Licuado.
- Garantía Extendida dos (2) años.
- Sistema forzado modulante de NO Condensación.
- Diseñado para instalaciones en interiores o exteriores con proyección.
- Control Digital
- Vida útil mayor a 20 años (con mantenciones).

CALEFÓN CONVENCIONAL DE **8, 17 Y 24 litros**



Dossier de Proyectos & Servicios CLIMAPOWER

COMPLEMENTOS HVAC | Agua Caliente Sanitaria (ACS)

Nuestros Calefón **Rinnai**, tienen la opción de anexas hasta cuatro **Controles Remotos Alámbricos**, en diferentes lugares (Cocina, Lavadero, Baño, otros), para una mayor **Eficiencia Energética**.

Selección de prioridad, temperatura, prender (ON) y apagar (OFF), en el mismo lugar donde esté (Cocina, Lavadero, Baño, otros).

Evite mezclar el agua (fría y caliente) perdiendo energía, combustible (Gas) y agua... seleccione su temperatura ideal sin mezclar agua.

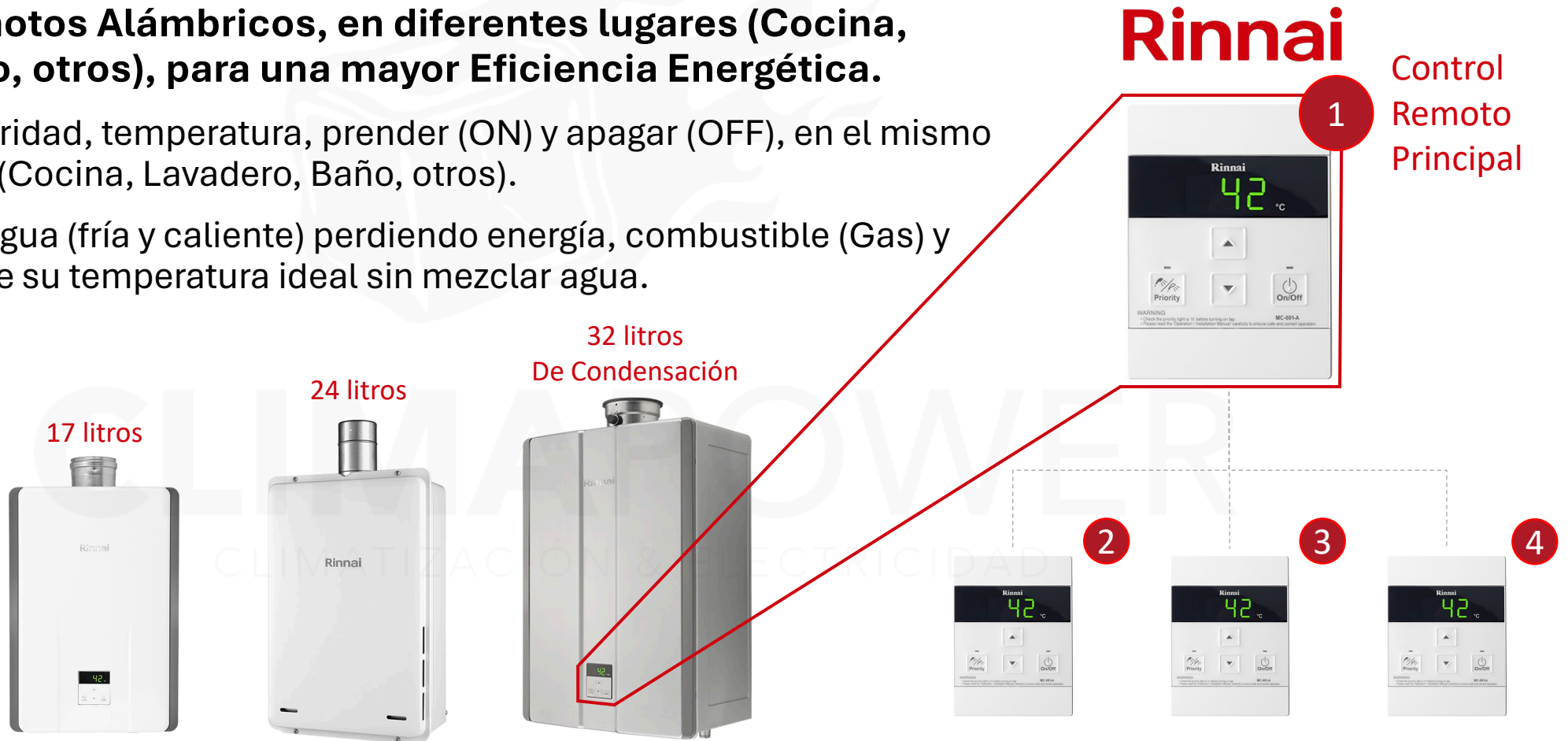

Dossier de Proyectos & Servicios CLIMAPOWER COMPLEMENTOS HVAC | Red Hidráulica



Dossier de Proyectos & Servicios CLIMAPOWER

COMPLEMENTOS HVAC | Red Hidráulica



Red Hidráulica:

- Calefacción
- Agua Caliente Sanitaria (ACS)
- Materialidades:
 - Acero (Solo Calefacción)
 - Cobre (Calefacción & ACS)
 - PEX (Calefacción & ACS)
 - PPR (Calefacción & ACS)
- Soldaduras:
 - A la plata
 - Oxiacetileno
 - Polifusión

Dossier de Proyectos & Servicios **CLIMAPOWER** **COMPLEMENTOS HVAC | Red de Gas**



CLIMAPOWER
CLIMATIZACIÓN & ELECTRICIDAD



Dossier de Proyectos & Servicios CLIMAPOWERS

COMPLEMENTOS HVAC | Red de Gas



Red de Gas:

- Calefacción
- Agua Caliente Sanitaria (ACS)
- Ejecuciones:
 - Proyectos de Red de Gas
 - Instalaciones de Red de Gas
 - Certificaciones de Red de Gas
- Personal Certificado SEC
 - Superintendencia de Electricidad & Combustible



VERDE

Cumple con normativa.

AMARILLO

Con deficiencias menores que deben ser reparadas en corto plazo, o sello verde vencido.

ROJO

Instalación riesgosa, presenta defectos críticos que deben ser reparados de inmediato.

APROBADO

Fecha de vencimiento

Dirección

SUPERINTENDENCIA DE ELECTRICIDAD Y COMBUSTIBLES

Dossier de Proyectos & Servicios CLIMAPOWERS COMPLEMENTOS HVAC | Instrumentación & Mediciones



Dossier de Proyectos & Servicios CLIMAPOWER

COMPLEMENTOS HVAC | Instrumentación & Mediciones



Instrumentación

- Presión Hidráulica
- Temperatura Hidráulica
- Termostato Hidráulico
- Sensor de Temperatura

Mediciones

- Gas (manómetro)
- Temperatura (termómetro)
- Viento (anemómetro)
- Refrigerante (manómetro)
- Análisis Térmico (cámara termográfica)
- Análisis de Combustión

testo



testo

testo 865s

mm

°C

280

52.9

28.3

14.1

-20

A

EO.95

1/25

Esc

OK

Magnifying glass icon

Dossier de Proyectos & Servicios CLIMAPOWERS

COMPLEMENTOS HVAC | Instrumentación & Mediciones

			
TERMOMETRO HIDRÁULICO	MANOMETRO HIDRÁULICO	TERMOSTATO HIDRÁULICO	SENSOR TEMPERATURA PT-100



					
MANOMETRO	TERMOMETRO	ANEMOMETRO	CÁMARA TERMOGRÁFICA	MANOMETRO REFRIGERANTE	ANÁLISIS DE COMBUSTION

Dossier de Proyectos & Servicios **CLIMAPOWER**

COMPLEMENTOS HVAC | Instrumentación & Mediciones



Siempre se sugiere revisar constantemente sus instalaciones y equipos, para saber si están bien, o si están contaminando, etc., lo que les ayudara a un mejor confort, mejor operatividad, extensión de la vida útil, y, sobre todo, un ahorro energético.

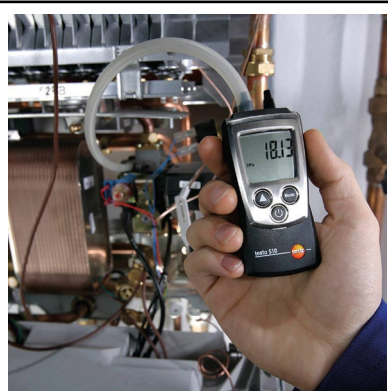

MANOMETRO



TERMOMETRO



ANEMOMETRO

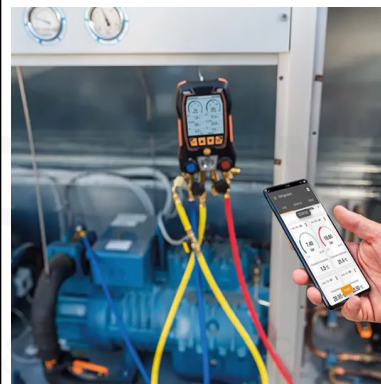

**MANOMETRO
REFRIGERANTE**

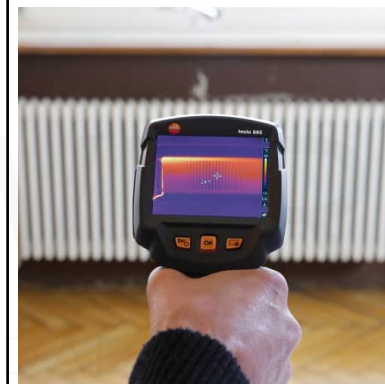

**CÁMARA
TERMOGRÁFICA**

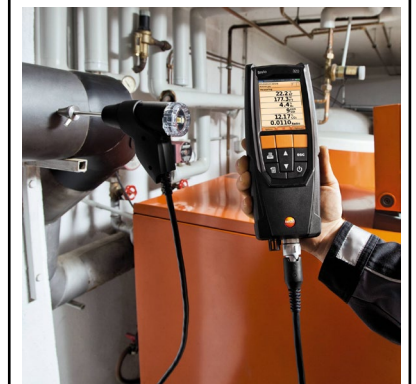

**ANÁLISIS DE
COMBUSTION**

testo



Dossier de Proyectos & Servicios **CLIMAPOWER** **EFICIENCIA ENERGÉTICA HVAC**



Dossier de Proyectos & Servicios **CLIMAPOW** **EFICIENCIA ENERGÉTICA HVAC | Tecnología Inverter**



70%
Energy Saving



40%
Fast Cooling

Dossier de Proyectos & Servicios CLIMAPOWERS

EFICIENCIA ENERGÉTICA HVAC | Tecnología Inverter



Tecnología Inverter:

- Aire Acondicionado
 - Inverter (la mayoría de los equipos)
 - Dual Inverter (LG equipamiento de climatización)
- Bombas de Calor

La Tecnología Inverter, nos puede ayudar a tener una **Eficiencia Energética** ahorrando un $\pm 30\%$ de energía eléctrica.



70%
Energy Saving



40%
Fast Cooling

Dossier de Proyectos & Servicios CLIMAPOWERS

EFICIENCIA ENERGÉTICA HVAC | Tecnología Inverter



**AIRE
ACONDICIONADO**

Un compresor inverter está diseñado para funcionar con un variador que ajusta de forma continua la velocidad del motor del compresor para satisfacer las necesidades de refrigeración.

Los compresores de Aires Acondicionados, cuenta doble rotor con máxima eficiencia y enfriamiento, al ser el corazón del Aire Acondicionado.

Los usuarios pueden disfrutar de los beneficios de ahorrar energía eléctrica de manera sustancial y enfriar un 20% o 40% más rápido.



**BOMBA
DE CALOR**

TEMPERATURA DEL LOCAL

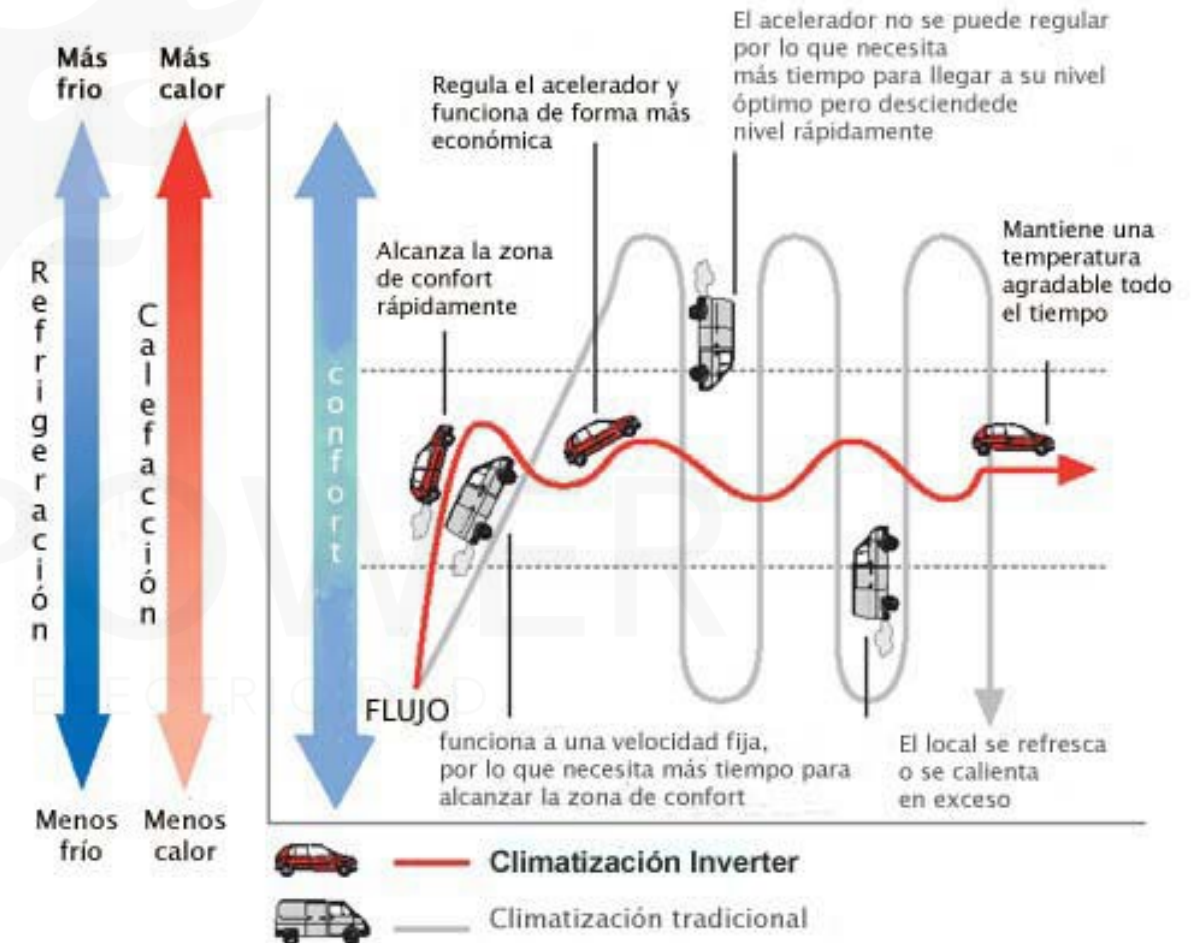



Elegante y eficiente.

Dual Inverter, porque dos es mejor que uno.

LG ART COOL™



Dossier de Proyectos & Servicios **CLIMAPOW**

EFICIENCIA ENERGÉTICA HVAC | Sistema de Condensación



CLIMAPOW
CLIMATIZACIÓN & ELECTRICIDAD

hasta un
35%
de ahorro
energético

BAXI





Sistema de Condensación

- Calefón
- Calderas

El Sistema de Condensación, nos puede ayudar a tener una **Eficiencia Energética** ahorrando un $\pm 35\%$ de combustible (gas).

Rinnai



ÚNICA CALDERA QUE MIDE EL

CONSUMO DE GAS

EN CALEFACCIÓN & AGUA CALIENTE

POR CONTROLADOR WI-FI

Dossier de Proyectos & Servicios CLIMAPOWERS

EFICIENCIA ENERGÉTICA HVAC | Sistema de Condensación



CLIMAPOWERS
CLIMATIZACIÓN & ELECTRICIDAD

Nuestra Caldera Eco Condens **Rinnai**, tienen la opción de anexas un Control Remoto Alámbrico Wi-Fi, para una mayor Eficiencia Energética, registros y proyecciones.



Rinnai

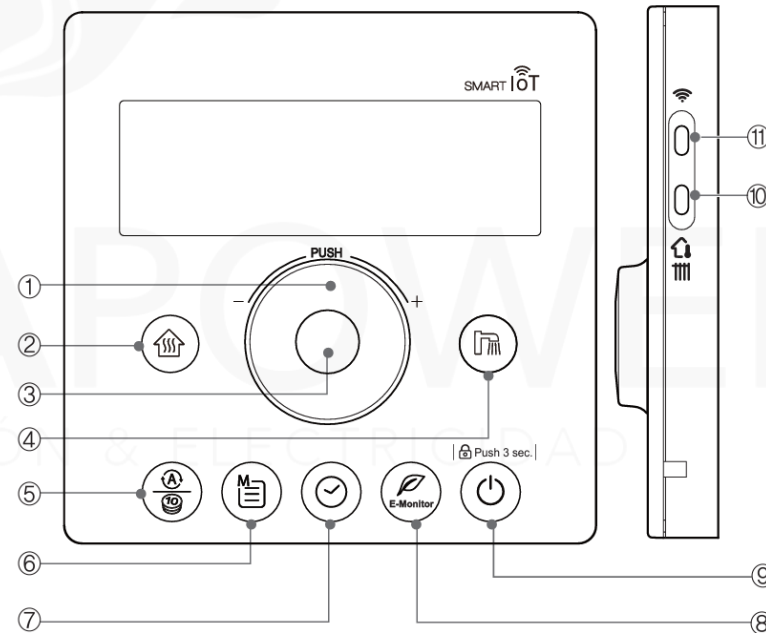

- ① Mando de Selección
- ② Calefacción
- ③ Confirmación de los valores
- ④ Agua Caliente Sanitaria
- ⑤ Modo Auto / Ahorro
- ⑥ Menú Parámetros
- ⑦ Modo Programación Horaria
- ⑧ Monitor de Energía
- ⑨ ON/OFF / Bloqueo del Teclado
- ⑩ Modo de la Calefacción
- ⑪ Wi-Fi On/Off

Dossier de Proyectos & Servicios CLIMAPOWER

EFICIENCIA ENERGÉTICA HVAC | Sistema de Condensación



CLIMAPOWER
CLIMATIZACIÓN & ELECTRICIDAD

Nuestra Caldera Eco Condens **Rinnai**, además de un Control Remoto Wi-Fi, tiene la opción de descargar una APP y llevar los registros y consumos en la palma de su mano.

Esta APP se conecta al Control Remoto Wi-Fi.

Puede llevar el cálculo de Metrobolsas (Gas Metrogas).

Puede evaluar gastos mensuales, anuales, sacar proyecciones, etc.

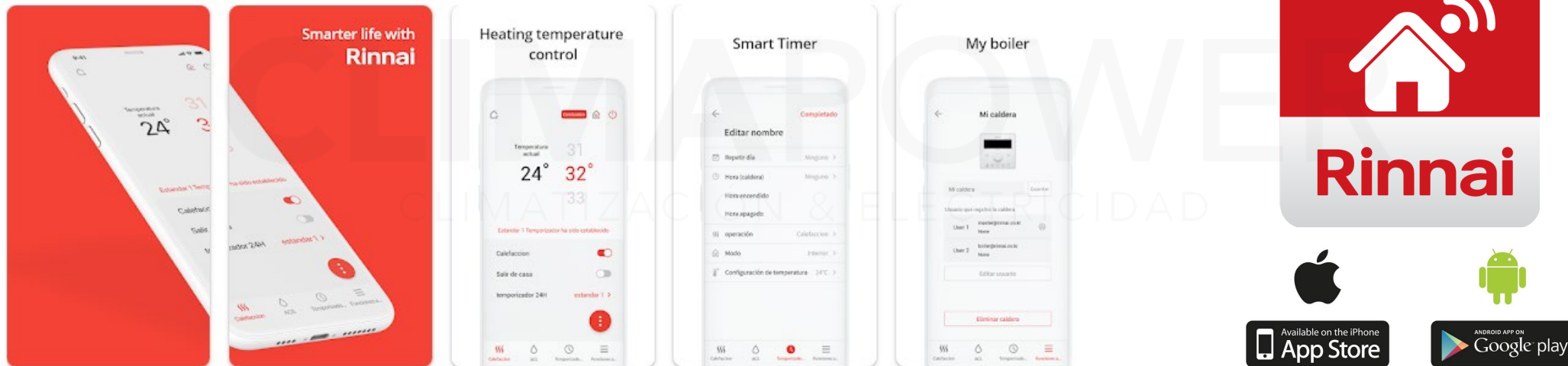

Dossier de Proyectos & Servicios CLIMAPOWERS

EFICIENCIA ENERGÉTICA HVAC | Sistema de Condensación



CLIMAPOWERS
CLIMATIZACIÓN & ELECTRICIDAD



CALEFÓN DE CONDENSACIÓN

Una Caldera de Condensación es un equipo capaz de recuperar el calor que se escapa por los humos en forma de vapor de agua en las calderas para devolverlo al sistema y así consumir menos gas y generar al mismo tiempo menos Dióxido de Carbono (CO₂).

Con este Sistema de Condensación, su equipo podrá tener una **Eficiencia Energética** ahorrando un $\pm 35\%$ de combustible (gas).



CALDERA DE CONDENSACIÓN

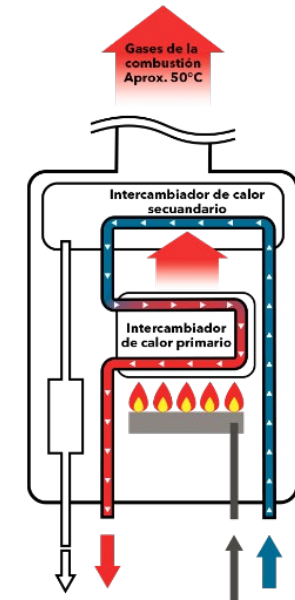

BAXI



Ahorrá un
35%
de energía

Caldera de Condensación

Duo Tec Compact

Recupera el calor
de los gases de
combustión y lo
reutiliza.



CALDERA DE CONDENSACIÓN DE PISO

- Diseño compacto
- Peso reducido
- Versatilidad en la evacuación de humos
- Bajas emisiones de NOx
- Inmejorable rendimiento y eficiencia estacional
- Accesorios de control y gestión
- Accesorios hidráulicos y de humos
- Intercambiador de Acero Inoxidable AISI 316 L con bobina interna para conseguir performances excelentes.
- Nuevo canal mezclador doble (en línea con la gamma DUO-TEC MP) que permite el radio de modulación 1 a 9.
- Sistema de diagnóstico completo a través de display LCD.
- Control de las temperaturas con los sensores NTC.
- Regulación climática (sensor exterior) disponible por defecto.
- Amplia gama de accesorios de conducción de cascada e hidráulica.
- Conexión fácil a un sistema de colector solar.

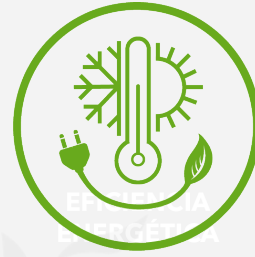

BAXI



Dossier de Proyectos & Servicios **CLIMAPOWER** **EFICIENCIA ENERGÉTICA HVAC | Paneles Solares Térmicos**



Dossier de Proyectos & Servicios CLIMAPOWERS

EFICIENCIA ENERGÉTICA HVAC | Paneles Solares Térmicos



Paneles Solares Térmicos

- Generación de Agua Caliente Sanitaria
- Acumuladores & Boiler
- Ahorre hasta un $\pm 50\%$
- En verano puede ahorrar un 100%
- Cuenta con sistema de respaldo o apoyo por Caldera

PANEL SOLAR MEDITERRÁNEO SLIM

EL MÁS FÁCIL Y RÁPIDO DE
INSTALAR DEL MERCADO

BAXI
LA NUEVA CLIMATIZACIÓN

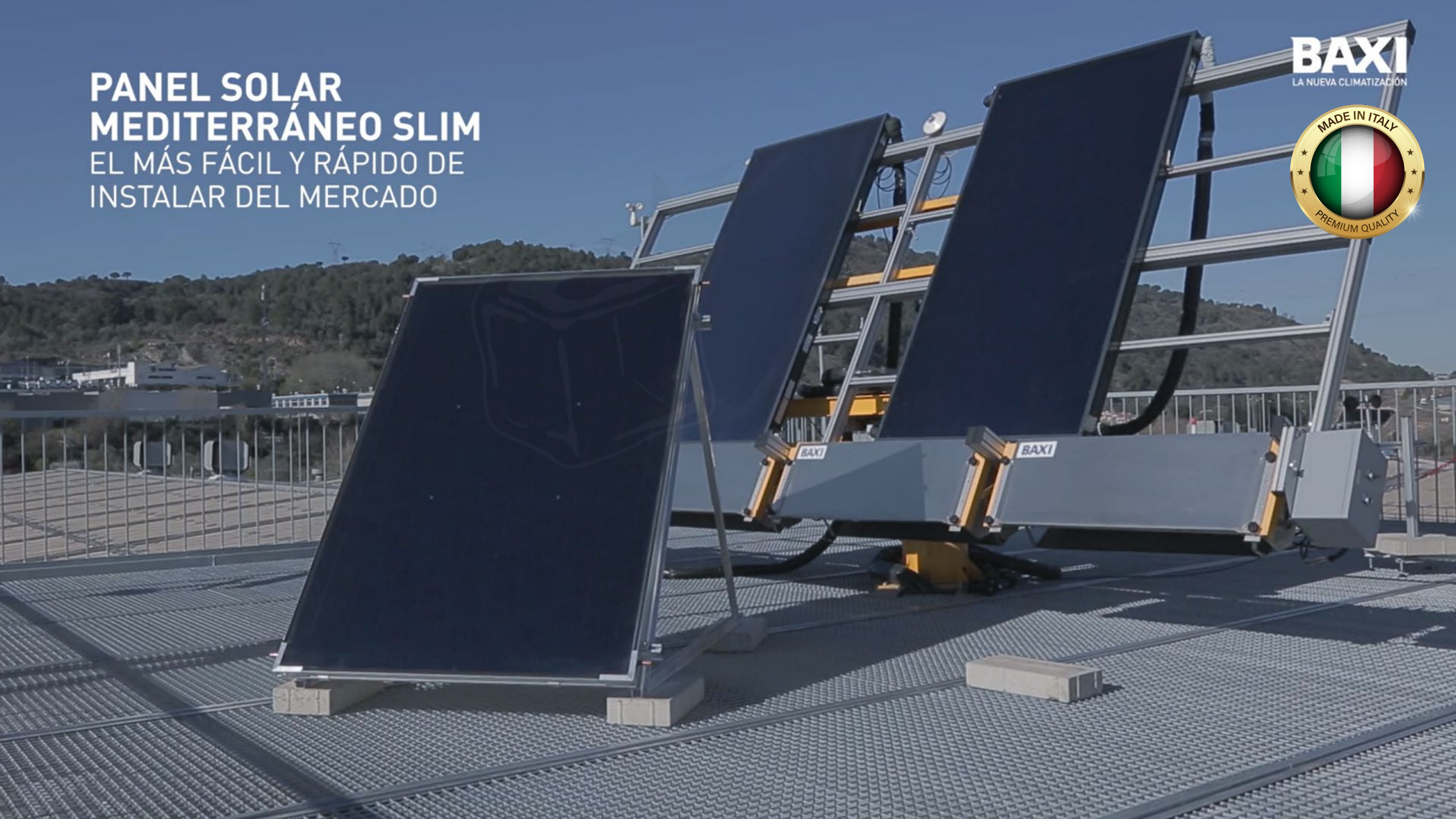

Dossier de Proyectos & Servicios CLIMAPOWERS

EFICIENCIA ENERGÉTICA HVAC | Paneles Solares Térmicos

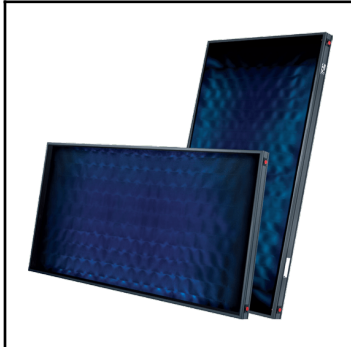

**PANELES SOLARES
TÉRMICOS**

Con Paneles Solares Térmicos nos puede ayudar a tener una Eficiencia Energética ahorrando hasta un 100% en máximo sol, y un ahorro promedio del $\pm 50\%$ para Generar Agua Caliente Sanitaria (ACS).

Este sistema aprovecha la energía del sol para generar calor y producir Agua Caliente Sanitaria (ACS) que será utilizada en su domicilio (hogar y/o empresas).



**BOILER DOBLE
SERPENTIN**

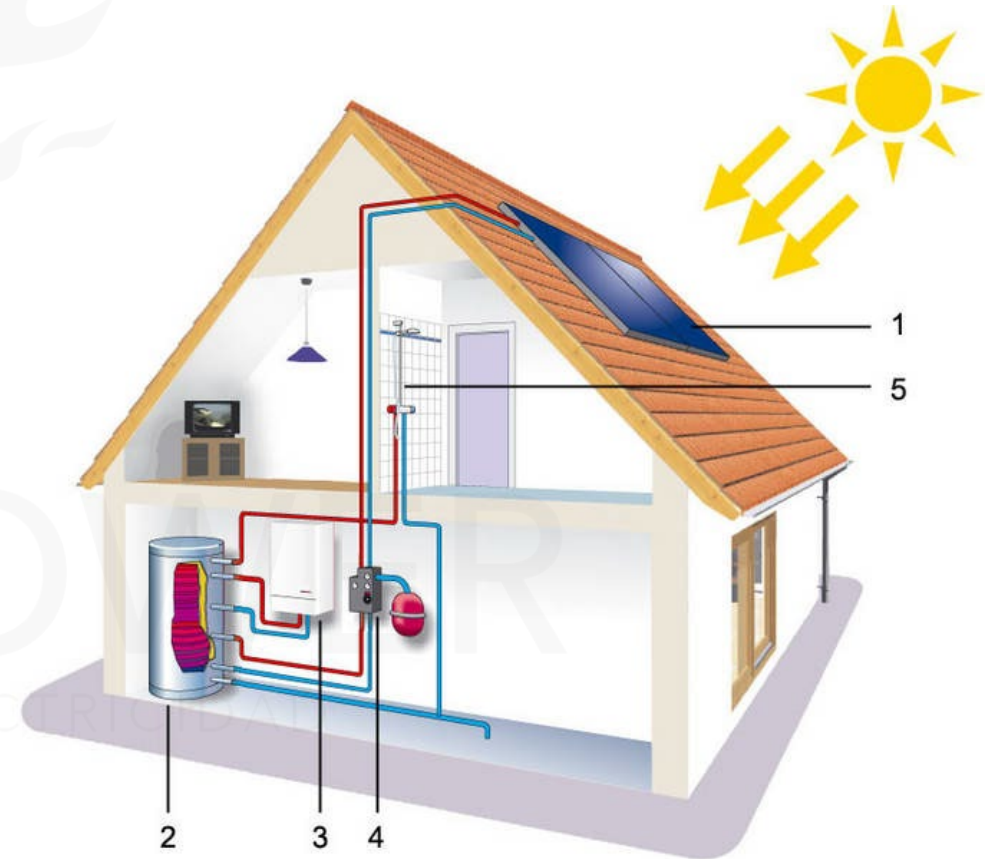

ACUMULADOR ENERGÉTICO PRIMARY BUFFER TANK

Full solar radiation,
upper tank zone
is warmed-up

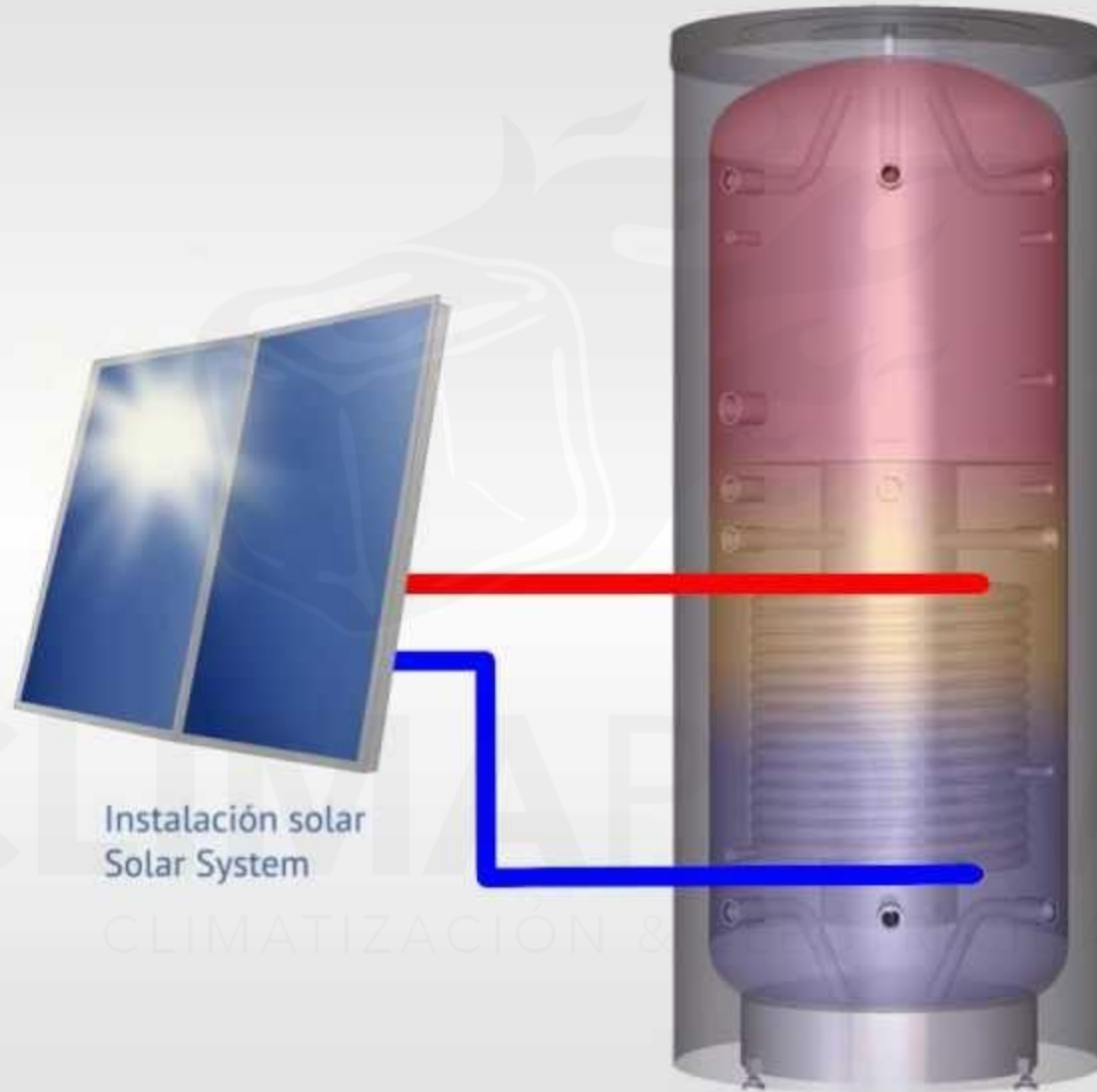

lapesa

Radiación solar intensa,
la zona superior del
depósito se calienta

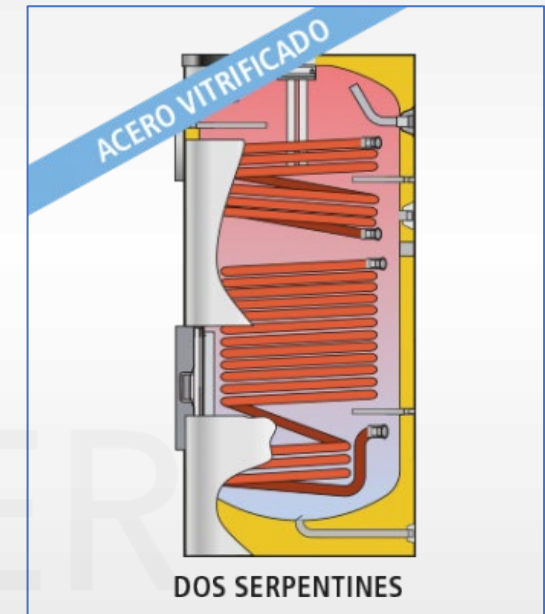

Dossier de Proyectos & Servicios **CLIMAPOWER** **EFICIENCIA ENERGÉTICA HVAC | Bombas de Calor**



Dossier de Proyectos & Servicios CLIMAPOWER

EFICIENCIA ENERGÉTICA HVAC | Bombas de Calor



Bomba de Calor

- Sistema Aerotermia y/o Geotermia.
- Tecnología Inverter
- Generación de Calefacción o Frío.
- Generación de Agua Caliente Sanitaria (ACS).
- Generación de Aire Acondicionado.
- Puede llegar a ahorrar hasta un $\pm 70\%$.
- Cuenta con sistema de respaldo o apoyo por Caldera.

Dossier de Proyectos & Servicios CLIMAPOWER

EFICIENCIA ENERGÉTICA HVAC | Bombas de Calor



BOMBA DE CALOR

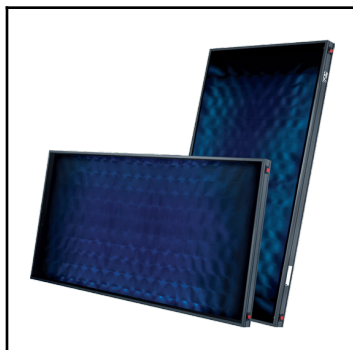

**OPCIONAL:
PANELES SOLARES
TÉRMICOS**

Con una Bomba de Calor, podemos obtener Climatización (calor/frío) por losa radiante y radiadores, adicionalmente Generar Agua Caliente Sanitaria y Aire Acondicionado.

Opcionalmente, podemos anexar Paneles Solares Térmicos para una mayor Eficiencia Energética.

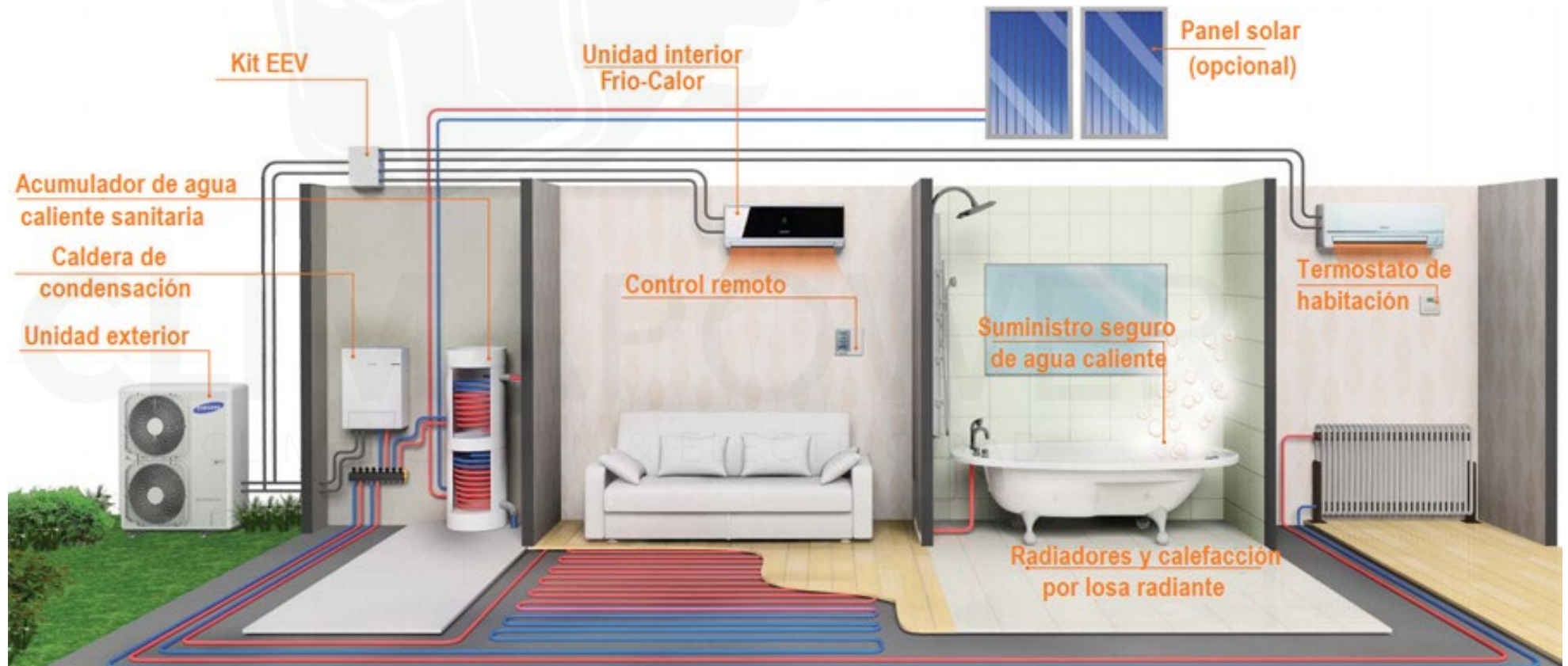

Energía Renovable

75%

Energía Eléctrica

25%

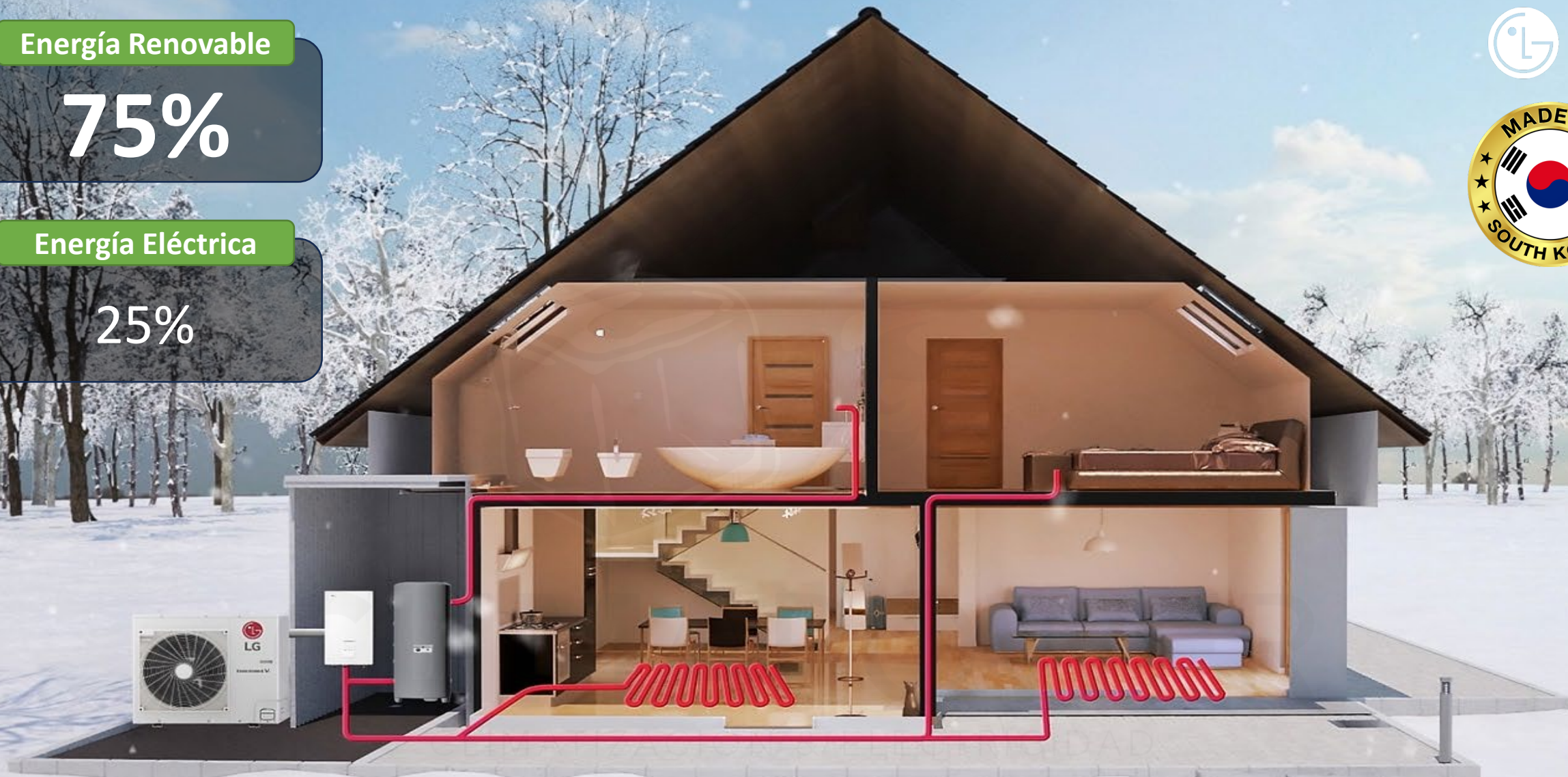

La **Bomba de Calor Aire-Agua (AWHP)** de **LG** es un sistema altamente eficiente que permite la calefacción por suelo y/o radiadores, refrigeración y suministro de agua caliente. Cuanto más se utilice, más energía ahorra. **THERMA V** es, aproximadamente, hasta 4 veces más eficiente que una caldera.

ELECTRICIDAD-BT



Dossier de Proyectos & Servicios CLIMAPOWER

ELECTRICIDAD-BT | Instalaciones Eléctricas



Instalaciones Eléctricas:

- Elaboración de Proyectos
- Certificación & Tramites SEC
- Instalaciones & Montajes
- Domótica Smart Home

Dossier de Proyectos & Servicios CLIMAPOWER

ELECTRICIDAD-BT | Tableros Eléctricos



Tableros Eléctricos:

- Fabricación
 - Distribución
 - Fuerza
 - Control & Comando
 - Automatización e Instrumentación
- Automatización PLC (siemens)
- Mantenciones

SIEMENS



LOGO! es un controlador inteligente compacto versátil que le ayuda a resolver numerosas tareas de la automatización. Tiene módulos adicionales y una amplia gama de opciones de comunicación, que hacen que el **LOGO!** sea una solución convincente para casi todas las aplicaciones imaginables.

LOGO! es compacto, inteligente, flexible, y ahora incluso viene con una línea directa a la nube.

Dossier de Proyectos & Servicios **CLIMAPOWER** **ELECTRICIDAD-BT | Corrientes Débiles**



Corrientes Débiles:

- Cableado Estructurado
- Cámaras de Vigilancia
- Citofonía
- Videocitofonía

bticino



bticino
legrand

Dossier de Proyectos & Servicios **CLIMAPOWER** **ELECTRICIDAD-BT | Instrumentación & Mediciones**



Mediciones:

- Tensión y otros parámetros (Tester)
- Intensidad (Amperímetro)
- Lux (Luxómetro)
- Temperatura (Termómetro)
- Secuencia de Fases (Secuencímetro)
- Análisis Térmicos (Cámara Termográfica)

FLUKE



CLIMATIZACIÓN & ELECTRICIDAD

Dossier de Proyectos & Servicios CLIMAPOWERS ELECTRICIDAD-BT | Instrumentación & Mediciones



Dossier de Proyectos & Servicios CLIMAPOWERS

ELECTRICIDAD-BT | Instrumentación & Mediciones



Siempre se sugiere revisar constantemente sus instalaciones y equipos, para saber si están bien, ya sea sin problema de sobrecalentamiento, sobre temperatura, mayor consumo, etc., lo que les ayudara a un mejor confort, mejor operatividad, extensión de la vida útil, y, sobre todo, un ahorro energético.



TESTER

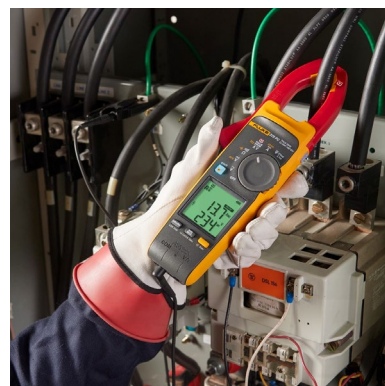

AMPERIMETRO



TERMOMETRO



LUXOMETRO



SECUENCIMETRO



**CÁMARA
TERMOGRÁFICA**



testo

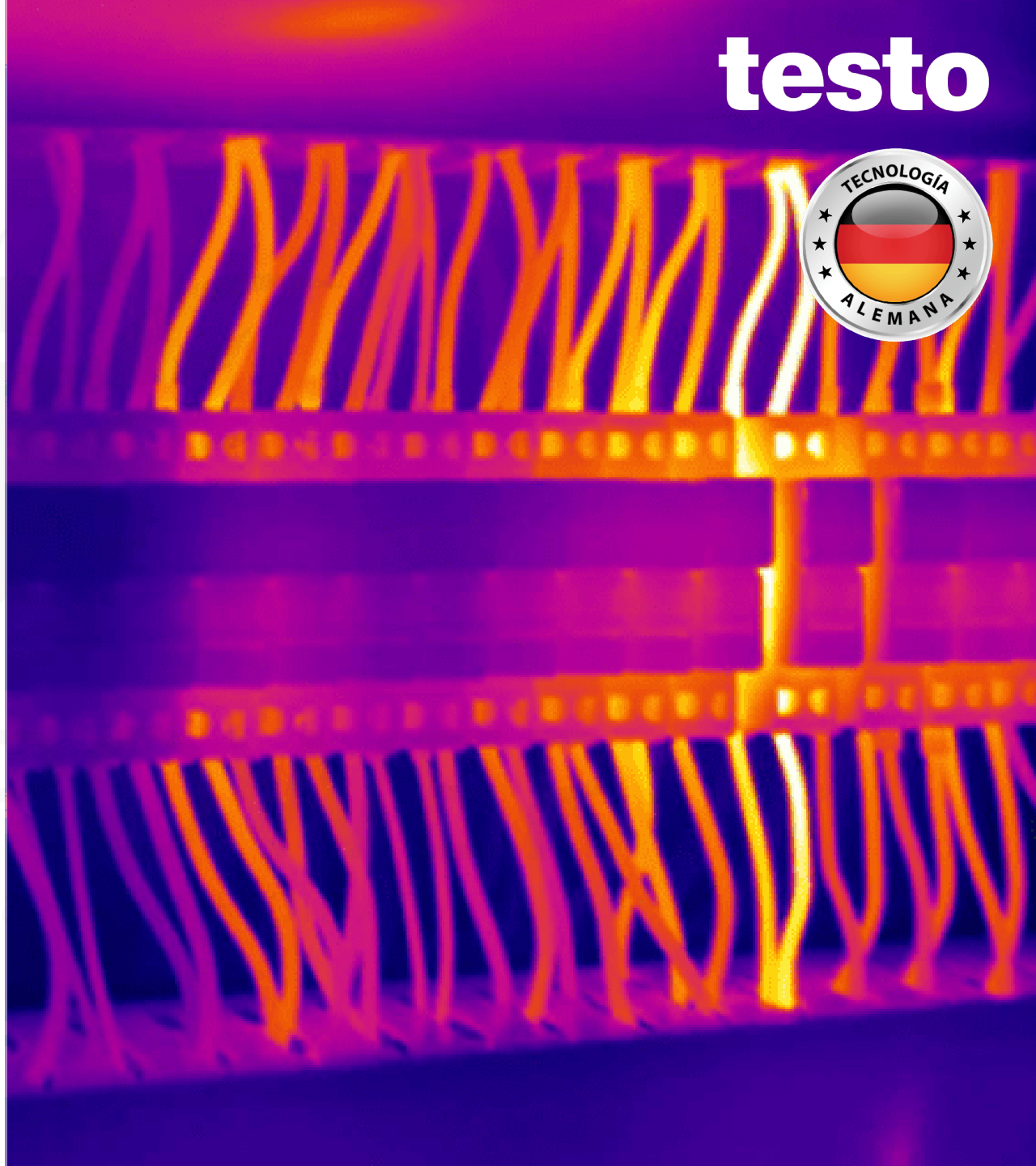

Carta de Presentación **CLIMAPOWER**

Empresa >>> Contacto



Contáctese con Nosotros

Ante cualquier solicitud, duda o consulta, no dude en ponerse en contacto con nosotros por cualquier medio de contacto que más se le acomode, estaremos atentos a poder ayudarlos en sus necesidades y/o problemas.

Teléfono +56 2 29294121

WhatsApp +56 9 44074274

Dirección General Carol Urzua #7035,
Las Condes – Santiago de Chile

E-mail contacto@climapower.cl

Sitios Web www.climapower.cl
www.shop.climapower.cl





CLIMAPOW
CLIMATIZACIÓN & ELECTRICIDAD

CLIMAPOW

Entregando Soluciones Integrales a lo largo de Chile

DOSSIER DE PROYECTOS & SERVICIOS 2024 / 2025

www.climapower.cl